

Protection exceptionnelle
contre l'effraction,
l'incendie et les
explosifs, classes
de résistance III à VI



Trident

PROTECTION ANTIVOL : classes de résistance III-VI selon EN 1143-1

PROTECTION CONTRE LES EXPLOSIFS : classes de résistance III-VI EX selon EN 1143-1

PROTECTION INCENDIE : norme NT Fire 017 - 60 Paper

Caractéristiques

- Le coffre-fort Trident a été certifié par des organismes indépendants pour la protection contre trois catégories de risque :
 - Protection contre l'effraction, classes de résistance III-VI selon la norme EN 1143-1, ECB•S
 - Protection contre les explosifs, classes de résistance III-VI EX selon la norme EN 1143-1, ECB•S
 - Protection contre l'incendie, jusqu'à 1h pour les documents, selon la norme NT Fire 017-60 Paper, SP
- Sept modèles par classe de résistance, pour un volume de 110 à 910 litres.
- Vaste choix de serrures à clé, à combinaison ou électroniques.
- Divers aménagements intérieurs tels que rayons amovibles, rayons amovibles spécialement renforcés, casiers intérieurs à clé, etc.
- Design ergonomique permettant de rendre totalement accessible le contenu du coffre pour une ouverture de porte à 90°.
- Les modèles 110-210 peuvent être équipés d'une fente de dépôt supplémentaire.
- Le modèle 600 peut être doté de maximum deux, le modèle 910 de maximum trois colonnes à compartiments.
- Ouverture de porte à gauche ou à droite.



Chubbsafes
Trusted the world over.

Caractéristiques techniques

Modèle	Dimensions externes (mm)			Dimensions internes (mm)			Profondeur totale avec porte ouverte à 90°(mm) (G)	Largeur totale avec porte ouverte à 180°(mm) (H)	Volume (litres)
	Hauteur (A)	Largeur (B)*	Profondeur (C)**	Hauteur (D)	Largeur (E)	Profondeur (F)			
110	790	730	560	620	560	320	1205	1420	111
170	920	730	640	750	560	400	1285	1420	168
210	920	730	740	750	560	500	1385	1420	210
310	1270	730	740	1100	560	500	1385	1420	308
420	1470	810	740	1300	640	500	1465	1580	416
600	1850	880	740	1680	710	500	1635	1720	596
910	1850	1250	740	1680	1080	500	1385	2568	907

* Largeur externe plus 25mm ferrures

**Profondeur externe plus 60 mm ferrures

Modèle	Poids (kg)			
	Gr III	Gr IV	Gr V	Gr VI
110	540	560	595	635
170	670	695	740	790
210	745	775	825	880
310	970	1005	1075	1150
420	1180	1225	1310	1400
600	1530	1590	1695	1810
910	1990	2060	2195	2350

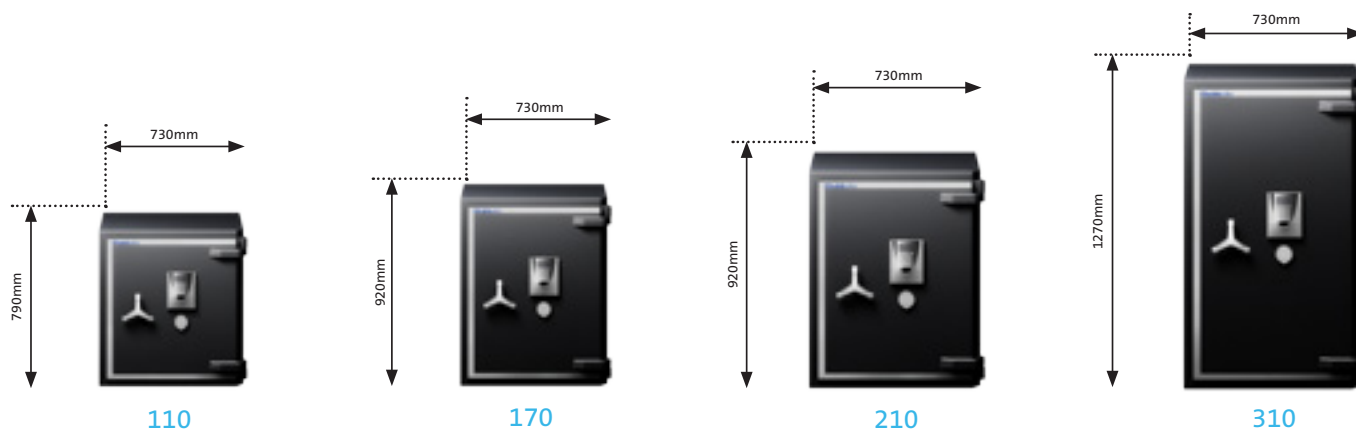
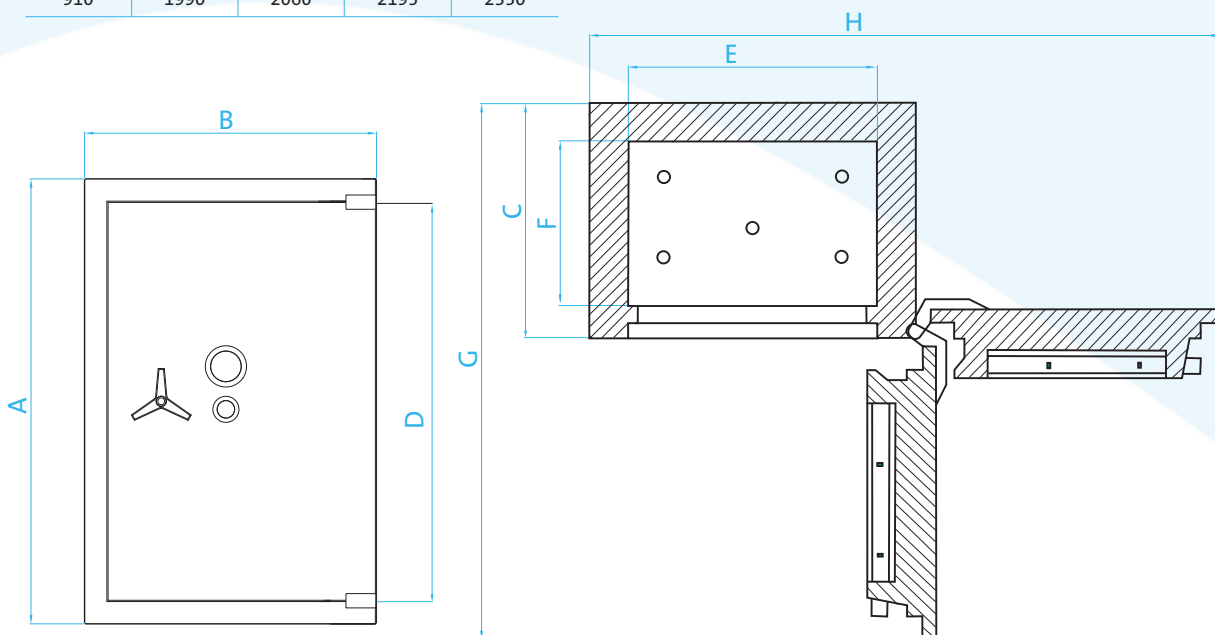

Tests



Protection antivol : classes de résistance III-VI selon EN 1143-1 (ECB•S)

La résistance du Trident a été testée au moyen d'une vaste palette d'outils d'effraction allant d'instruments mécaniques simples jusqu'aux lances thermiques ou aux disqueuses.



Protection contre les explosifs : classes de résistance III-VI EX, EN 1143-1 (ECB•S)

Les coffres-forts Trident sont aussi certifiés résistants aux explosifs, ce qui garantit une protection particulièrement efficace de vos objets de valeur.



Protection incendie : norme NT Fire 017 - 60 Paper (SP)

Par ailleurs, le Trident protège les documents papier jusqu'à 1h contre les dégâts liés au feu. En vue du test, le coffre a été placé dans un four à une température jusqu'à 1000°C, sans que les documents à l'intérieur ne subissent de dommages.

Serrure

Le Trident peut être équipé d'un large choix de serrures à clé, à combinaison ou électroniques, toutes certifiées selon la norme EN 1300 ECB•S.

Classe de résistance III

Une serrure au minimum, selon EN 1300 B. Une deuxième serrure peut être installée en option.

Classes de résistance IV-V

Deux serrures au minimum, selon EN 1300 B.

Classe de résistance VI

Deux serrures au minimum, selon EN 1300 C.

Options

- Fente de dépôt pour les dimensions 110, 170 et 210 dans les classes de résistance III à V.
- SDL 2000 : le modèle 600 peut être équipé de deux, le modèle 910 de maximum trois colonnes à compartiments.
- Protection des surfaces pour raccordement à une centrale d'alarme ; émet un signal d'alarme lors d'une tentative de perçage du corps de l'armoire (certification VdS).
- Protection anti-perçage (contre perçage au diamant) : certification spéciale selon EN 1143-1, ECB•S pour classes de résistance IV à VI.
- Kit alarme DOCT avec détecteurs thermiques, sismiques et de vibrations.

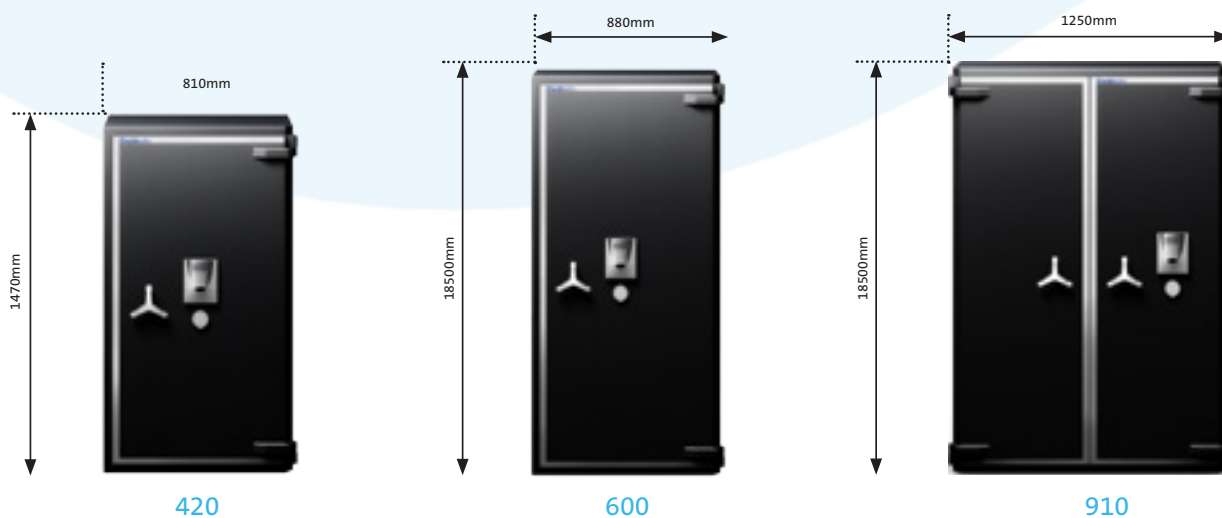

Équipement



Rayon amovible
Modèles 110–600



Rayon amovible
renforcé
Modèles 110–910

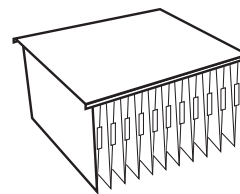

Rayon amovible pour
dossiers suspendus
Modèles 170–910

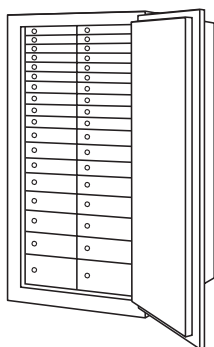

Colonnes à
compartiments
Modèle 600–910

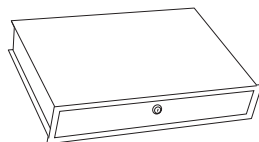

Tiroir à clé
Modèles 170–600

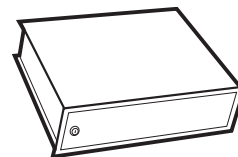

Casier intérieur à clé
Modèles 170–420

Revendeur agréé

Chubbsafes
Trusted the world over.

www.chubbsafes.com

'Chubb' is owned by Chubb plc and is a registered trademark used under license